

## ИНСТРУКЦИЯ ПО ЭКСПЛУАТАЦИИ И МОНТАЖУ

КОНДИЦИОНЕРЫ ТИПА СПЛИТ-СИСТЕМА, СЕРИИ KÄLTE EIS



СЕРИЯ:

**KÄLTE EIS**

МОДЕЛЕЙ:

**DS-KP07/DU-KP07  
DS-KP09/DU-KP09  
DS-KP12/DU-KP12**

Благодарим Вас за выбор нашего кондиционера.

Перед тем как установить и запустить его, прочитайте эту инструкцию по эксплуатации и монтажу,  
и храните ее в доступном месте, чтоб в будущем можно было быстро найти необходимую информацию.

## СОДЕРЖАНИЕ

---

Инструкции по технике безопасности .....	3
Подготовка к использованию .....	3
Замечания по безопасности .....	4
Инструкции по монтажу .....	4
Монтажная схема .....	4
Выбор места для монтажа .....	5
Монтаж внутреннего блока .....	5
Подключение кабеля .....	6
Схема электрических соединений .....	7
Монтаж внешнего блока .....	7
Продувание воздухом .....	7
Техническое обслуживание .....	8
Защита .....	8
Устранение неисправностей .....	9
Описание дисплея .....	9
Пульт дистанционного управления .....	10
Технические характеристики .....	18

## **ИНСТРУКЦИИ ПО ТЕХНИКЕ БЕЗОПАСНОСТИ**

1. Чтобы гарантировать правильную работу прибора, перед его установкой внимательно прочитайте это руководство, после чего осуществляйте монтаж оборудования согласно приведенным указаниям.
2. Избегайте попадания воздуха в систему охлаждения и не сливайте хладагент, когда перемещаете кондиционер.
3. Оборудование необходимо надлежащим образом заземлить.
4. Прежде чем подавать питание на кондиционер, внимательно проверьте состояние соединительных кабелей и трубок, а также убедитесь в том, что они правильно и надежно присоединены к этому прибору.
5. Этот прибор должен быть оборудован воздушным выключателем.
6. После проведения монтажа пользователь обязан эксплуатировать кондиционер согласно требованиям этого руководства. Кроме того, необходимо заранее найти место, куда устройство будет перемещаться в будущем для проведения технического обслуживания и долговременного хранения.
7. Плавкий предохранитель внутреннего блока: T3.15A, ~250 ВА или T5A, ~250 ВА. Фактические параметры нанесены методом трафаретной печати на соответствующую плату они должны совпадать с показателями, нанесенными тем же методом на изделие.
8. Плавкий предохранитель наружного блока для моделей 5K...13K: T15A, ~250 ВА или T 20A, ~250 ВА. Фактические параметры нанесены методом трафаретной печати на соответствующую плату — они должны совпадать с показателями, нанесены мы тем самым методом на изделие.
9. Плавкий предохранитель наружного блока для моделей 14K...18K: Класс T (срабатывание с задержкой), 20 A, ~250 ВА.
10. Плавкий предохранитель наружного блока для моделей 21K...36K: Класс T (срабатывание с задержкой), 30 A, ~250 ВА.
11. В инструкции по монтажу устройств, работающих в условиях постоянного подключения стационарной проводки и рассчитаны на ток утечки свыше 10 мА, обязательно отмечается, что для них рекомендуется установить устройство защитного отключения с номинальным рабочим дифференциальным током не более 30 мА.
12. Предупреждение! Существует риск поражения электрическим током, что может привести к травмам или гибели. Перед началом обслуживания прибора отсоедините от него все внешние источники электроснабжения.
13. Максимальная длина соединительной трубки между внутренним и наружным блоками не должно превышать 5 м. Использование более длинной трубки приведет к снижению КПД кондиционера.
14. Этот прибор не предназначен для использования лицами (включая детей) с ограниченными физическими, сенсорными умственными возможностями или недостаточным опытом и знаниями, кроме случаев, когда они используют при-порядок под наблюдением или руководством лица, ответственного за их безопасность. Держите детей под наблюдением, чтобы они не играли с устройством.
15. Дети в возрасте от 8 лет и люди с ограниченными физическими, сенсорными или умственными возможностями, или лица с недостаточным уровнем навыков или знаний могут эксплуатировать это устройство, если они делают это под наблюдением или руководством человека, отвечающего за безопасное использование оборудования, и владеют полной информацией о связанной с этим опасностью. Не позволяйте детям играть с устройством. Детям запрещено осуществлять очищение или техническое обслуживание устройства без присмотра со стороны ответственных лиц.
16. отработанные батарейки с пульта ДУ необходимо надлежащим образом переработать или утилизировать.

Утилизация отработанных батареек. Положите батарейки в контейнер с отсортированными городскими бытовыми отходами и отправьте их в ближайший специализированный пункт сбора.

17. Если прибор подключается к источнику питания с помощью стационарной проводки, его необходимо оборудовать устройством для отключения от сети электроснабжения, в котором предусмотрен просвет между контактами на всех полюсах — это обеспечит полноценное отключение оборудования в условиях появления перенапряжения III категории. Упомянутое устройство нужно смонтировать в стационарной линии питания согласно правилами прокладки проводки.
18. Если кабель питания поврежден, его замена должна выполняться-производитель, его представитель, отвечающий за проведение обслуживания, или человек с аналогичной квалификацией — это позволит избежать появления опасных ситуаций.
19. Устройство нужно устанавливать на месте его эксплуатации в соответствии с национальными правилами монтажа электропроводки.
20. Во время проведения технического обслуживания неуклонно следуйте рекомендациям производителя оборудования. Техническое обслуживание и ремонт, требующие привлечения-квалифицированного персонала, должны осуществляться под надзором лица, достаточно компетентного в сфере использования огнеопасных хладагентов.
21. Прибор нельзя устанавливать в прачечной.
22. Информацию относительно установления см. в разделе «Инструкции по монтажу»»
23. Информацию относительно технического обслуживания см. в разделе «Техническое обслуживание».
24. В моделях, в которых используется хладагент R32, соединение трубопроводов нужно выполнять с внешней стороны.

## **ПОДГОТОВКА К ИСПОЛЬЗОВАНИЮ**

### **Примечание**

1. Заправляя систему холодильным агентом R32, перекончайтесь в том, что он находится в жидком состоянии. Иное химический состав этого вещества (R32), находящегося внутри системы, может изменить, а следовательно и ухудшить эксплуатационные характеристики кондиционера.
2. Учитывая характеристики хладагента (R32 с потенциалом глобального потепления 675), давление в трубке будет очень высоким, поэтому будьте осторожны при проведении монтажу и ремонту прибора.
3. Если кабель питания поврежден, его замена имеет выполнять производитель, его представитель, отвечающий за проведение обслуживания, или человек с аналогичной квалификацией - это позволит избежать появления опасных ситуаций.
4. Монтаж этого изделия должны выполнять опытные сервисные специалисты и профессиональные монтажники, действующие в строгом соответствии с требованиями этого руководства.
5. В контуре хладагента будет создаваться очень высокая температура, поэтому соединительный кабель необходимо держать подальше от медной трубки.

### **Предварительные настройки**

Прежде чем приступить к эксплуатации кондиционера, обязательно проведите необходимые проверки и выполните описанные ниже предварительные настройки.

1. **Предварительная настройка пульта дистанционного управления.** Каждый раз после замены батареек в пульте ДУ или после их зарядки, необходимо осуществить предварительную настройку дистанционного управления тепловым насосом. Если вы приобрели кондиционер, только с охлаждением, можно также использовать пульт дистанционного управления для кондиционера с тепловым насосом.

## 2. Функция подсветки пульта дистанционного управления (дополнительная опция).

Чтобы включить подсветку, нажмите и удерживайте любую кнопку на пульте дистанционного управления. Через 10 с подсветка автоматически выключится.

*Примечание: подсветка — дополнительная опция.*

## 3. Предварительная настройка автоматического повторного запуска.

В кондиционере предусмотрена функция автоматического повторного запуска.

### Охрана окружающей среды

Этот прибор изготовлен из материалов, подлежащих переработке или повторному использованию. Отдавая его на слом необходимо соблюдать местные требования по утилизации отходов. Прежде чем отдавать прибор на слом, обязательно перережьте сетевой шнур, чтобы исключить повторное использование этого оборудования. Чтобы получить подробную информацию о правилах обращения и переработки этого кондиционера, обратитесь в местные органы власти, которые отвечают за отдельный сбор отходов, или в магазин, где вы его приобрели.

### УТИЛИЗАЦИЯ ПРИБОРА

На данный прибор нанесена специальная маркировка, указывающая на соответствие оборудования требованиям Директивы Европейского Союза 2012/19/ЕС «Отходы электрического и электронного оборудования» (WEEE). Эта маркировка указывает на то, что это изделие нельзя выбрасывать вместе с другими бытовыми отходами. Чтобы не нанести потенциального вреда окружающей среде или здоровью людей вследствие неконтролируемой утилизации отходов, необходимо ответственно их перерабатывать — в такой способ можно поспособствовать экологически эффективному повторному использованию материальных ресурсов. Чтобы отдать выведенный из эксплуатации прибор в специализированный утилизационный центр, воспользуйтесь соответствующими процедурами возврата и сбора отходов или обратитесь в розничный магазин, где вы приобрели данное изделие. Там вы можете отдать этот продукт на экологически безопасную переработку.



### ПРЕДУПРЕДИТЕЛЬНЫЕ МЕРЫ

Символы, используемые в этом руководстве по эксплуатации и обслуживанию, расшифровываются следующим образом.

Ни в коем случае не делайте этого Необходимо заземление

Обратите внимание на данный случай.

Предупреждение: неправильное использование может привести к тяжелому повреждению, такому как смерть, тяжелое ранение и т. д.

<p>Используйте правильный источник питания, параметры которого соответствуют требованиям, указанным на паспортной табличке. Иначе могут возникнуть серьезные неисправности, создавая опасную ситуацию или вспыхнуть пожар.</p>	<p>Длительное пребывание под потоком прохладного воздуха вредно для здоровья. Рекомендуется размещать кондиционер таким образом, чтобы поток воздуха менял направление и распространялся по всему помещению.</p>	<p>Ни в коем случае не вставляйте в устройство палки или другие подобные элементы, которые препятствуют его нормальной работе. Это может привести к травмам, поскольку вентилятор вращается на высокой скорости.</p>
<p>Избегайте загрязнения автоматического выключателя или штепсельной вилки. Надежно и по закону в соответствии с правилами подключите к оборудованию шнур питания, чтобы недостаточный плотный контакт не привел к поражению электрическим током или возникновению пожара.</p>	<p>Избегайте попадания потока воздуха на газовые горелки или плиты.</p>	<p>Не ремонтируйте прибор самостоятельно. Если вы делаете что-то неправильно, это может привести к поражению электрическим током и т. д.</p>

<p>Не используйте автоматический выключатель питания и не тяните вилку питания, чтобы отключить прибор, когда он находится в рабочем состоянии. Это может привести к возгоранию из-за возникновения искры и т. п..</p>	<p>Не касайтесь рабочих кнопок мокрыми руками.</p>	<p>Не кладите предметы на внешний блок.</p>
<p>Пользователь несет ответственность за должное заземление прибора согласно местным правилам и нормами выполнения этой работы нужно поручить уполномоченному техническому специалисту.</p>	<p>Прежде чем отключить - подачу питания в случае возникновения неисправности, сначала выключите прибор с помощью пульта дистанционного управления.</p>	<p>Не завязывайте, не тяните и не зажимайте шнур питания, иначе он может разорваться. Причиной поражения электрическим током или возникновения пожара чаще всего становится порванный шнур питания.</p>

## ИНСТРУКЦИЯ ПО МОНТАЖУ

### Монтажная схема

Расстояние между блоком и стеной должно быть больше чем 50 мм.

Расстояние между блоком и потолком должно быть больше чем 200 мм.

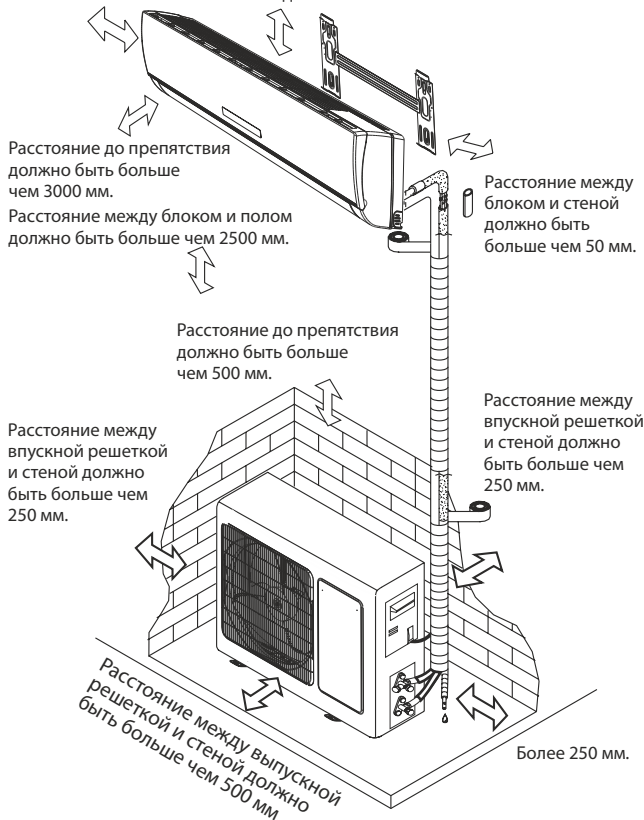

Вышеуказанные цифры относятся только к кондиционеру стандартного типа, по сравнению с вашим кондиционером может быть отличие.

Монтаж электрических соединений кондиционера должен осуществлять только квалифицированный персонал.

## Выбор места для монтажа

### Место монтажа внутреннего блока

1. Место, где нет препятствий возле выпускного вентиляционного отверстия, и воздух может легко устремляться в любой угол.
2. Место, где можно легко проложить трубку и сделать отверстие в стене.
3. Обеспечьте необходимое расстояние от устройства до потолка и стены, пользуясь монтажной схемой, приведенной на предыдущей странице.
4. Место, что позволяет легко снять воздушный фильтр.
5. Располагайте устройство и пульт дистанционного управления на расстоянии не менее 1 м от телевизора, радио и тому подобное.
6. Размещайте устройство как можно дальше от люминесцентных ламп.
7. Не кладите ничего рядом с выпускным отверстием для воздуха, чтобы не мешать его всасыванию.
8. Установите устройство на стену, которая достаточно прочная, чтобы выдержать его вес.
9. Устанавливайте устройство в таком месте, где нет предпосылок для увеличения уровня шума и вибрации во время его работы.
10. Держите устройство подальше от прямых солнечных лучей и источников тепла. Не размещайте легковоспламеняющиеся материалы или приборы сверху устройства.

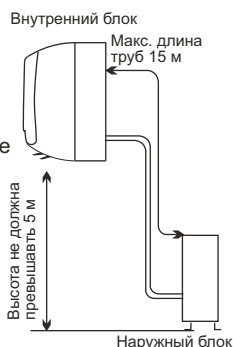

### Место монтажа наружного блока

1. Выберите хорошо вентилируемое место, где ничто не будет мешать установке блока.
2. Не монтируйте блок в том месте, куда может попадать огнеопасный газ.
3. Обеспечьте нужное расстояние от стены. Длина трубки между внутренним и внешним блоками по умолчанию не должна превышать 5 метров. Но она может достигать 15 метров в случае использования дополнительного объема хладагента.
4. Избегайте попадания на внешний блок жирной грязи и выхлопов газа, возникающие в результате вулканизации.
5. Не устанавливайте внешний блок у дороги, где на него может попадать грязная вода.
6. Монтируйте блок на неподвижной основе, чтобы он не создавал избыточного шума во время работы.
7. Следите за тем, чтобы в месте установки блока его выпускное отверстие для воздуха не блокировалось никакими предметами.
8. Избегайте установки блока под прямыми солнечными лучами, в проходе или на боковых дорожках, а также вблизи источников тепла и вентиляторов. Размещайте его подальше от легковоспламеняющихся материалов, густого масляного тумана, влажных или неровных поверхностей.

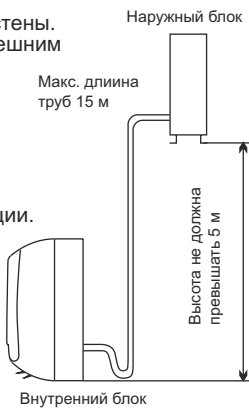

Модель	Макс. допустимая длина трубы без дозаправки хладагента, м	Макс. длина трубы, м	Макс. перепад высоты H, м	Необходимое количество для дозаправки хладагента, г/м
5K... 18K	5	15	5	20
21K... 25K	5	15	5	30
28K... 36K	5	15	5	40

Если высота или длина трубки выходит за пределы диапазона, указанного в таблице, обратитесь к дилеру.

## Монтаж внутреннего блока

### 1. Установка монтажной пластины.

- Определите, где будет установлена монтажная пластина это зависит от расположения внутреннего блока и маршрута прокладки труб.
- Удерживая монтажную пластину горизонтально, пользуясь горизонтальной линейкой или нивелиром.
- Просверлите в стене отверстия глубиной 32 мм, которые будут использоваться для фиксации пластины.
- Вставьте в отверстия пластиковые дюбели и закрепите монтажную пластину с помощью резьбовых винтов.
- Осмотрите монтажную пластину, чтобы убедиться в надежности ее фиксации. После этого просверлите отверстие для трубки.

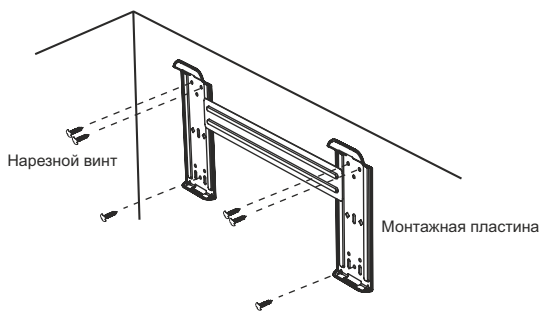

Внимание: по сравнению с вышеуказанной схемой, внешний вид вашей монтажной пластины может отличаться, однако монтажный способ является похожим. Внимание: как показано на верхнем рисунке, шесть отверстий, совмещенные с саморезами на монтажной пластине, необходимо использовать для крепления монтажной пластины.

### 2. Просверлите отверстие для трубки

- Определите, где будет расположено отверстие для прокладки трубки-это зависит от места расположения монтажной пластины.
- Просверлите в стене отверстие диаметром примерно 50 мм. Отверстие должно немного наклоняться вниз по направлению наружу.
- Установите муфту в отверстие в стене, чтобы сама стена оставалась аккуратной и чистой.

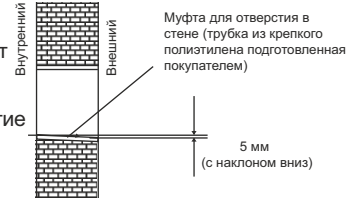

### 3. Монтаж труб внутреннего блока

- Проложите трубки (жидкостные и газовые) и кабели питания через отверстие в стене снаружи или проложите их изнутри после завершения процедуры подсоединения внутренней трубки и кабелей, чтобы подключить к внешнему блоку.
- Определите, нужно ли отрезать заглушку - это зависит от направления прокладки трубки (как это показано ниже).

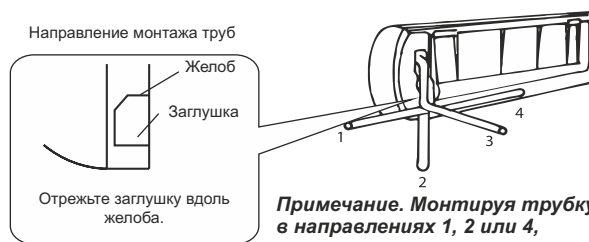

**Примечание. Монтируя трубку в направлениях 1, 2 или 4, отрежьте соответствующую заглушку от основания внутреннего блока.**

- Подключив трубку надлежащим образом, установите дренажный шланг. Далее подсоедините силовые кабели. После соединения сматывайте трубки, кабели и дренажный шланг вместе, используя теплоизоляционные материалы.





### Теплоизоляция трубных соединений:

Обмотайте трубные соединения теплоизоляционными материалами, а поверх них намотайте виниловую ленту.

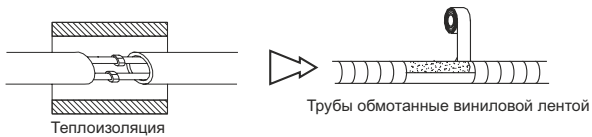

### Теплоизоляция труб:

- а. Поместите дренажный шланг под трубами. Теплоизоляционная
- б. Для обеспечения правильной изоляции используйте слой полиэтиленовой пены толщиной более 6 мм.

**Примечание. Дренажный шланг покупается пользователем отдельно.**

- Дренажный шланг нужно направить вниз, чтоб она обеспечивала свободный выход жидкости. Не монтируйте дренажный шланг в такой способ, чтоб он скручивался, выступал горбом или обходила другие трубы, не опускайте его конец в воду.
- Если к дренажной трубке подсоединен удлинительный дренажный шланг, обеспечьте его теплоизоляцию на участке, где он проходит вдоль внутреннего блока.
- Если трубки отходят вправо, для этих трубок, силового кабеля и дренажной трубки нужно предусмотреть теплоизоляцию, а также закрепить их сзади блока с помощью специального фиксатора.

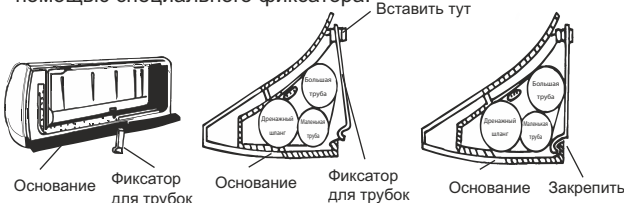

- А. Вставьте фиксатор для трубок в клипсу.
- В. Нажмите на фиксатор для трубок, чтоб зацепить его за крючок, расположенный на основании блока.

### Соединение трубок:

а. Прежде чем открутить большую и маленькую уплотнительные крышки, прижимайте малую уплотнительную крышку пальцем, пока не исчезнет звук, указывающий на выход воздуха, а после этого отпустит палец.

б. Присоедините трубки внутреннего блока с помощью двух гаечных ключей. Обратите особое внимание на допустимый момент затяжки, указанный ниже, чтобы не деформировать и не повредить трубки, соединители и конические гайки.

с. Сначала предварительно закрутите их пальцами, а затем затяните ключами.



Если вы слышите звук выхода воздуха, обратитесь к продавцу.

Для инверторного кондиционера

Модель	Размер трубопровода	Момент затягивания	Ширина гайки	Мин. толщина
5... 12К, 13... 18К, 21... 24К	Внешний диаметр жидкостной трубы (Ø6 мм или 1/4 дюйма)	15–20 Н*м	17 мм	0,5 мм
18К*, 21К... 36К	Внешний диаметр жидкостной трубы (Ø9,53 мм или 3/8 дюйма)	30–35 Н*м	22 мм	0,6 мм
5К... 13К	Внешний диаметр газовой трубы (Ø9,53 мм или 3/8 дюйма)	30–35 Н*м	22 мм	0,6 мм
12К*, 13К... 18К	Внешний диаметр газовой трубы (Ø12 мм или 1/2 дюйма)	50–55 Н*м	24 мм	0,6 мм
18К*, 21К... 36К	Внешний диаметр газовой трубы (Ø16 мм или 5/8 дюйма)	60–65 Н*м	27 мм	0,6 мм
36К*	Внешний диаметр газовой трубы (Ø19 мм или 3/4 дюйма)	70–75 Н*м	32 мм	1,0 мм

Примечание. Блоки 12К\*, 18К и 36К\* больше блоков 12К, 18К и 36К.

**Примечание. Соединение труб необходимо делать с внешней стороны!**

Для неинверторных кондиционеров

Модель	Размер трубопровода	Момент затягивания	Ширина гайки	Мин. толщина
5... 12К, 13... 18К, 21... 24К	Внешний диаметр жидкостной трубы (Ø 6 мм или 1/4 дюйма)	15–20 Н*м	17 мм	0,5 мм
18К*, 22, 24К*, 28, 30, 36К	Внешний диаметр жидкостной трубы (Ø 9,53 мм или 3/8 дюйма)	30–35 Н*м	22 мм	0,6 мм
5... 10К, 12К	Внешний диаметр газовой трубы (Ø 9,53 мм или 3/8 дюйма)	30–35 Н*м	22 мм	0,6 мм
12К*, 14, 15, 18К	Внешний диаметр газовой трубы (Ø 12 мм или 1/2 дюйма)	50–55 Н*м	24 мм	0,6 мм
18К*, 22, 24, 28, 30, 36К	Внешний диаметр газовой трубы (Ø 16 мм или 5/8 дюйма)	60–65 Н*м	27 мм	0,6 мм
36К*	Внешний диаметр газовой трубы (Ø 19 мм или 3/4 дюйма)	70–75 Н*м	32 мм	1,0 мм

Примечание. Блоки 12К\*, 18К\*, 24К\*, 36К\*, больше блоков 12К, 18К, 24К, 36К.

### 4. Подключение кабеля

#### Внутренний блок

Подключите кабель питания к наружному блоку, отдельно присоединив провода к клеммам на плате управления как показано на монтажной схеме.

**Примечание. В некоторых моделях необходимо снять корпус, чтоб присоединить кабели к клеммам внутреннего блока.**

#### Наружный блок

- 1) Снимите с блока защитную крышку, открутив для этого винт. По одному подключите провода к клеммам на плате управления, как это описано ниже.
- 2) Закрепить силовой кабель на плате управления с помощью зажима.
- 3) Поставьте защитную крышку в исходное положение, зафиксировав их винтом.
- 4) Смонтируйте одобренный автоматический выключатель между источником питания и блоком модели 24К. Необходимо установить коммутационное устройство, которое будет надлежащим образом отсоединять все линии питания.



#### Предостережение!

1. Обязательно предусмотрите отдельный цепь питания специально для кондиционера. Метод подсоединения проводки демонстрируется на электрической схеме, наклеенной на внутренней стороне дверцы для обеспечения доступа.
2. Убедитесь в том, что сечение кабеля соответствует требованиям, указанным в технических характеристиках источника питания.
3. После присоединения кабелей проверьте состояние проводов и убедитесь в том, что все они надежно зафиксированы.
4. Если кондиционер размещается в мокрой или влажной зоне, обязательно установите автоматический выключатель с функцией защиты от утечек на землю.

## Технические характеристики кабеля для инверторного прибора

Мощность кондиционера (Вт/ч)	Силовой провод		Соединительный силовой провод	
	Тип	Поперечное сечение	Тип	Поперечное сечение
5K... 13K	H07RNF	0,75... 1,5 мм <sup>2</sup> X3	H05RNF	0,75 мм <sup>2</sup> X4
	H07RNF	0,75... 1,5 мм <sup>2</sup> X3	H07RNF	0,75... 1,5 мм <sup>2</sup> X5
5K*... 13K*	H05VVF	0,75... 1,5 мм <sup>2</sup> X3	H07RNF	0,75... 1,5 мм <sup>2</sup> X4
	IS:694	0,75... 1,5 мм <sup>2</sup> X3	IS:9968	0,75... 1,5 мм <sup>2</sup> X4
14K... 18K	H07RNF	1,5 мм <sup>2</sup> X3	H05RNF	0,75 мм <sup>2</sup> X4
	H07RNF	1,5 мм <sup>2</sup> X3	H07RNF	1,5 мм <sup>2</sup> X5
14K*... 18K*	H05VVF	1,5/2,5 мм <sup>2</sup> X3	H07RNF	1,5/2,5 мм <sup>2</sup> X4
	IS:694	1,5/2,5 мм <sup>2</sup> X3	IS:9968	1,5/2,5 мм <sup>2</sup> X4
21K... 36K	H07RNF	2,5 мм <sup>2</sup> X3	H05RNF	0,75 мм <sup>2</sup> X4
	H07RNF	2,5 мм <sup>2</sup> X3	H07RNF	1,0 мм <sup>2</sup> X4
	H07RNF	2,5 мм <sup>2</sup> X3	H07RNF	2,5 мм <sup>2</sup> X4
21K*... 30K*	H05VVF	2,5 мм <sup>2</sup> X3	H07RNF	2,5 мм <sup>2</sup> X4
	IS:694	2,5 мм <sup>2</sup> X3	IS:9968	2,5 мм <sup>2</sup> X4
21K*... 24K**	H05VVF	1,5 мм <sup>2</sup> X3	H07RNF	1,5 мм <sup>2</sup> X4

### ПРИМЕЧАНИЕ

1. К\* обозначает, что питание в этой модели идет от внутреннего блока.
2. К\*\* обозначает модель внутреннего блока питания с проводом и вилкой.
3. Для моделей 14K\*... 18K\*, которые используются в тропических климатических условиях (ТЗ), стандартная площадь поперечного сечения провод питания и соединительного силового кабеля составляет 2,5 мм<sup>2</sup>X4.

### Внимание!

Необходимо обеспечить свободный доступ к штепсельной вилке даже после установки прибора, чтобы при необходимости ее можно было мгновенно отсоединить от источника питания. Если это невозможно, подсоедините прибор к двухполюсному коммутационному аппарату с воздушным просветом между контактами не менее 3 мм, расположенному в месте, к которому обеспечивается свободный доступ даже после установки кондиционера.

Характеристики кабелю для неинверторного кондиционера.

Мощность кондиционера (Вт/ч)	Кабель питания		Соединительный силовой провод		Соединительный силовой провод 1		Поддача питания
	Тип	Поперечное сечение	Тип	Поперечное сечение	Тип	Поперечное сечение	
5K... 13K	H05VVF	0,75... 1,5 мм <sup>2</sup> X3	H07RNF H05RNF	1,5 мм <sup>2</sup> X3 0,75... 1,0 мм <sup>2</sup> X3	H05RNF	0,75 мм <sup>2</sup> X2 (тепловой насос)	К внутреннему блоку
14K... 24K	H05VVF	1,5... 2,5 мм <sup>2</sup> X3	H07RNF	1,5... 2,5 мм <sup>2</sup> X3	H05RNF	0,75 мм <sup>2</sup> X2 (тепловой насос)	К внутреннему блоку
18K... 30K	H05VVF	1,5... 2,5 мм <sup>2</sup> X3	H07RNF	1,5... 2,5 мм <sup>2</sup> X4	H05RNF	0,75 мм <sup>2</sup> X2 (тепловой насос, дополнительно)	К внутреннему блоку
18K... 30K	H07RNF	2,5 мм <sup>2</sup> X3	H05RNF H07RNF	1,0 мм <sup>2</sup> X3 1,0 мм <sup>2</sup> X4 Только охлаждение	H05RNF	0,75 мм <sup>2</sup> X3 (тепловой насос)	К наружному блоку
24K... 36K	H07RNF	2,5... 4,0 мм <sup>2</sup> X3	H05RNF H07RNF	0,75 мм <sup>2</sup> X4 1,0 мм <sup>2</sup> X4	H05RNF	0,75 мм <sup>2</sup> X2 (тепловой насос, датково)	К наружному блоку
24K... 36K	H07RNF	1,5 мм <sup>2</sup> X5	H05RNF	0,75 мм <sup>2</sup> X4	H05RNF	0,75 мм <sup>2</sup> X2 (тепловой насос)	К наружному блоку

### ПРИМЕЧАНИЕ.

Шнур вашего прибора может отличаться от указанных в приведенном выше списке. Может использоваться проводник, упомянутый далее. Его поперечное сечение может быть большим. Для силы тока 0... 6 А используйте шнур 0,75 мм<sup>2</sup> или 18AWG.

Для 0... 10 А — 1 мм<sup>2</sup> или 16AWG. Для 0... 16 А — 1,5 мм<sup>2</sup> или 14AWG. Для 0... 20 А — 2,5 мм<sup>2</sup> или 14AWG. Для 0... 25 А — 2,5 мм<sup>2</sup> или 12AWG. Для 0... 32 А — 4 мм<sup>2</sup>

## Схема соединений

### Предупреждение!

Прежде чем переходить к работе с клеммами, необходимо отсоединить все цепи питания. Убедитесь в том, что цвет проводов в наружном блоке и номер клеммы совпадает с цветом и номером во внутреннем блоке. Более подробную информацию см. На схеме соединений, расположенной возле клемм внутри блока.

## Установка наружного блока

1. Установка дренажного патрубка и дренажного шланга (только для модели с тепловым насосом) Когда внешний блок работает в режиме нагрева, с него стекает конденсат. Чтобы не беспокоить ваших соседей и защитить окружающую среду, установите дренажный патрубок и дренажный шланг для отвода конденсата. Просто уложите дренажный патрубок и резиновую прокладку на подставке внешнего блока, а после этого подсоедините дренажный шланг к патрубку, как это показано на рисунке, приведенном справа.
2. Установите и зафиксируйте на месте внешний блок. Надежно закрепите блок на плоской и прочной поверхности с помощью болтов и гаек. Если вы устанавливаете блок на стене или на крыше, убедитесь в том, что опорный элемент надежно закреплен, и что он не расшатывается под воздействием существенных вибраций или сильного ветра.
3. Подсоединение трубок внешнего блока
  - Снимите колпачки с 2-ходового и 3-ходового клапанов.
  - По одной подсоедините трубки к 2-ходового и 3-ходового клапанов, применяя нужный момент затяжки.
4. Подсоединение кабеля внешнего блока (см. предыдущую страницу)

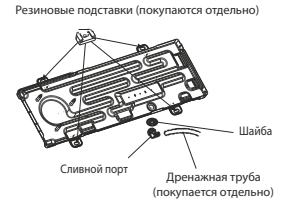

## Продувания повітрям

Если в контуре охлаждения остается воздух, содержащий влагу, это может привести к неисправности компрессора. Соединив внутренний и внешний блоки, удалите воздух и влагу из контура охлаждения с помощью вакуумного насоса, как это показано ниже. **Примечание. Чтобы защитить окружающую среду, не отводите холодный агент непосредственно в воздух.**

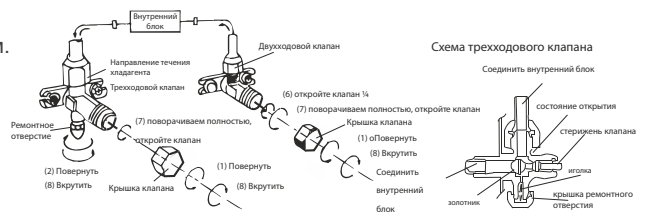
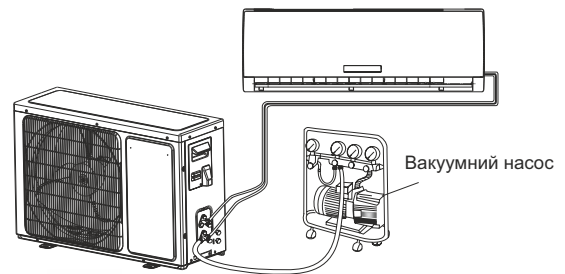

Как продавать воздушные трубки:

- (1) Раскрутите и снимите колпачки с 2-ходового и 3-ходового клапанов.
- (2) Раскрутите и снимите колпачок с сервисного клапана для.
- (3) подсоедините гибкий шланг вакуумного насоса к сервисному клапану.
- (4) Запустите вакуумный насос на 10-15 минут, пока он не создаст уровень вакуума 100 Па (абсолютное значение).
- (5) Не выключая вакуумный насос, перекройте контур низкого давления на его коллекторе. После этого выключите вакуумный насос.
- (6) откройте 2-ходовой клапан на 1/4 оборота и закройте его через 10 с проверьте герметичность всех соединений с помощью жидкого мыла или электронного детектора утечек.
- (7) Поверните штоки 2-ходового и 3-ходового клапанов таким образом, чтобы полностью открыть клапаны. Отсоедините гибкий шланг вакуумного насоса.
- (8) Установите на место и затяните все колпачки клапанов.

## ТЕХНИЧЕСКОЕ ОБСЛУЖИВАНИЕ

### ◆ Техническое обслуживание передней панели

<p><b>1</b> Отсоедините прибор от сети электропитания</p>  <p>Сначала выключите прибор, и лишь после этого отсоедините его от источника питания.</p>	<p><b>2</b></p>  <p>Чтобы снять верхнюю панель, возьмитесь за нее в точке «а» и потяните наружу.</p>
<p><b>3</b></p>  <p>Протрите панель мягкой сухой тканью.</p> <p>Если панель слишком сильно загрязнена, протрите ее мягкой влажной тканью.</p>	<p><b>4</b> Ни в коем случае не очищайте прибор летучими веществами, как бензин, или полировальным порошком.</p> 
<p><b>5</b> Ни в коем случае не разбрызгивайте воду на внутренний блок.</p>  <p>Опасности! Поражение током!</p>	<p><b>6</b> Установите переднюю панель на место и закройте ее.</p> <p>Установите переднюю панель на место и закройте ее, взявшись за нее в точке «б» и потяните вниз.</p> 

### ◆ Техническое обслуживание воздушного фильтра

<p><b>1</b> Выключите прибор, отсоедините его от источника питания и снимите воздушный фильтр.</p>  <ol style="list-style-type: none"> <li>1. Откройте переднюю панель.</li> <li>2. Аккуратно нажмите на ручку фильтра спереди.</li> <li>3. Возьмитесь за ручку и вытяните фильтр наружу.</li> </ol>	<p><b>2</b> Очистите воздушный фильтр и установите его на место.</p> <p>Если грязь очень заметна, очистите фильтр раствором моющего средства в теплой воде. Очистив фильтр, хорошо просушите его в тени.</p> 
<p><b>3</b> Снова закройте переднюю панель.</p> <p><b>◆</b> Если кондиционер работает в очень пыльной среде, очищайте воздушный фильтр каждые две недели.</p>	<p>Воздушный фильтр необходимо очищать после примерно 100 часов эксплуатации устройства.</p>

## ЗАЩИТА

### ◆ Условия работы

#### Рабочая температура инверторного кондиционера

Температура		Охлаждение	Нагрев	Осушение
Температура в помещении	макс.	32 °С	27 °С	32 °С
	мин.	21 °С	7 °С	18 °С
Внешняя температура	макс.	* примечание	24 °С	43 °С
	мин.	* примечание	15 °С	21 °С

#### ПРИМЕЧАНИЕ.

- **Оптимальные эксплуатационных характеристик можно достичь в пределах этого диапазона рабочей температуры. Если кондиционер эксплуатируется при температуре выходящей за пределы указанного выше диапазона, может сработать защитное устройство, что повлечет остановку в работе.**
- **Обычно максимальная наружная температура составляет 43 °С, однако для некоторых моделей она может достигать 46 °С, 48 °С или 50 °С. Для моделей, работающих в тропических климатических условиях (ТЗ), максимальная внешняя температура равна 55 °С.**
- **В некоторых моделях режим охлаждения может поддерживаться при температуре окружающего воздуха -15 °С благодаря их уникальному дизайну. Обычно, оптимальная эффективность охлаждения достигается при температуре свыше 21 °С. За более подробной информацией обращайтесь к своему продавцу.**
- **Некоторые модели могут обеспечивать нагрев при температуре окружающего воздуха -15 °С, некоторые модели обогревают за -20 °С, и греют даже еще при более низкой температуре. Некоторые устройства могут работать в нормальном режиме при температуре выходящей за пределы указанного диапазона. В каждой конкретной ситуации нужно консультироваться с продавцом. Если кондиционер в течение длительного периода времени работает в режиме «ОХЛАЖДЕНИЕ» или «ОСУШЕНИЕ» в помещении с открытой дверью или окном, когда относительная влажность превышает отметку 80%, с его выпускного отверстия может капать роса.**

#### Рабочая температура неинверторного кондиционера

В перечисленных ниже ситуациях может сработать защитное устройство, что приведет к остановке работы устройства.

НАГРЕВ	Температура окружающего воздуха свыше 24 °С
	Температура окружающего воздуха ниже 7 °С
	Температура в помещении свыше 27°С
ОХЛАЖДЕНИЕ	* примечание
	Температура в помещении ниже 21 °С
ОСУШЕНИЕ	Температура в помещении ниже 18 °С

#### ПРИМЕЧАНИЕ.

- **Обычно максимальная наружная температура составляет 43 °С, однако для некоторых моделей она может достигать 46 °С, 48 °С или 50°С.Для моделей, работающих в тропических климатических условиях (ТЗ) , макс. внешняя температура равна 55 °С. Некоторые устройства могут работать в нормальном режиме при температуре выходящей за пределы указанного диапазона. В каждой конкретной ситуации нужно консультироваться с продавцом.**
- **Если кондиционер в течение длительного периода времени работает в режиме «ОХЛАЖДЕНИЕ» или «ОСУШЕНИЕ» в помещении с открытой дверью или окном, когда относительная влажность превышает отметку 80%, с его выпускного отверстия может капать роса.**

### ◆ Загрязнение шумом

- Устанавливайте кондиционер на конструкции, которая рассчитана на его вес. В этом случае он будет работать тише.
- Монтируйте внешний блок в месте, где из системы выходит воздух, и где шум от его работы не будет беспокоить ваших соседей.
- Не размещайте никакие препятствия перед выпускным отверстием для воздуха наружного блока, ведь они увеличивают уровень шума.



## ◆ Функции защитного устройства

1. Защитное устройство срабатывает в таких ситуациях.

- Прежде чем перезапустить прибор сразу после его выключения или после смены режима работы, вам нужно подождать 3 минуты.
- Если вы сразу подключите прибор к источнику питания и включите его, он может запуститься через 20 С.

2. Если работа прибора полностью остановилась, снова нажмите кнопку «Вкл./ Выкл.», чтобы перезапустить его. После сброса таймера его нужно снова выставить.

## ◆ Функции режима «НАГРЕВ»

### Предварительный нагрев

В начале работы кондиционера в режиме «НАГРЕВ» поток воздуха начинает выходить из внутреннего блока через 2-5 минут после запуска.

### Оттайка

Во время работы в режиме «НАГРЕВ» прибор автоматически оттаивает (удаляет лед), чтобы увеличить свой КПД. Эта процедура обычно длится 2-10 минут. Пока идет оттаивание, вентиляторы не работают. После завершения процесса оттайки прибор автоматически возвращается к работе в режиме «НАГРЕВ».

**Примечание. Работа в режиме нагрева не используется в моделях кондиционеров, предназначенных лишь для охлаждения.**

## УСТРАНЕНИЕ НЕИСПРАВНОСТЕЙ

Перечисленные ниже ситуации не всегда свидетельствуют о неисправности кондиционера, поэтому сначала проверьте прибор, прежде чем обращаться за помощью в сервисную службу.

Проблема	Возможная причина
Не запускается 	1. Не сработало защитное устройство, и не перегорел плавкий предохранитель? 2. Подождите 3 минуты и снова включите кондиционер — возможно, защитное устройство не дает ему запуститься. 3. Не сели батарейки в пульте дистанционного управления? 4. Правильно ли подсоединена вилка питания?
Отсутствует поток холодного или теплого воздуха. 	1. Не загрязнился ли воздушный фильтр? 2. Не заблокированы ли впускные и выпускные отверстия кондиционера? 3. Правильно ли настроена температура?
Проблемы с управлением 	При наличии сильных помех (из-за чрезмерного разряда статического электричества, отклонения напряжения источника питания) нормальная работа прибора будет нарушена. В этом случае отсоедините прибор от источника питания и снова подключите его через 2-3 С.
Не включается сразу 	Изменение режима во время работы: устройство снова запустится с задержкой продолжительностью 3 минуты.
Специфический запах 	Запах может исходить от другого источника, например, мебели, сигарет и т. п.: прибор его засасывает и выбрасывает вместе с воздухом.

Проблема	Возможная причина
Звук текущей воды 	Вызванный потоком хладагента в кондиционере - это не проблема. Звук оттайки во время работы в режиме нагрева.
Слышно потрескивание 	Появление этого звука может быть вызвано расширением или сужением передней панели из-за изменения температуры.
Из выпускного отверстия разбрызгивается туман 	Туман появляется, когда воздух в помещении становится слишком холодным, так как холодный воздух отводится из внутреннего блока во время работы в режиме «ОХЛАЖДЕНИЕ» или «ОСУШЕНИЕ».
Индикатор компрессора постоянно светится (красным), и работа внутреннего вентилятора останавливается.	Устройство переходит из режима нагрева в режим оттайки. Индикатор погаснет в течение десяти минут, и устройство вернется в режим нагрева.

## ОПИСАНИЕ ДИСПЛЕЯ

№	Дисплей	Пояснение
1	88	<b>Индикаторы температуры</b> Температура, заданная на дисплее. Через 200 часов эксплуатации в этом месте появляется надпись «FC», которая напоминает о необходимости очистки фильтра. После очистки фильтра нажмите кнопку сброса, расположенную на внутренней стороне с передней панелью, чтобы перезагрузить дисплей (дополнительная опция).
2		<b>Индикатор работы</b> Этот индикатор горит, когда кондиционер работает. Во время оттайки он мигает.
3		<b>Индикатор таймера</b> Этот индикатор горит в течение predetermined периода времени.
4		<b>Индикатор ночного режима</b> Этот индикатор горит, когда прибор переключен в спящий режим.
5		<b>Индикатор выбора режима</b> В режиме подогрева светится оранжевым цветом, в других режимах - белым.
6		<b>Индикатор работы</b> Этот индикатор горит, когда кондиционер работает. Во время оттайки он мигает.
7		<b>Индикатор скорости работы вентилятора</b>
8		<b>Прием сигнала</b>
9		<b>Индикатор интеллектуальной беспроводной связи (Wi-Fi)</b> Этот индикатор светится, когда активирована функция Wi-Fi.
10		<b>Индикатор ионизатора воздуха (NANO E)</b> Этот индикатор светится, когда прибор работает в режиме ионизации воздуха.
11		<b>Индикатор режима «ТОЛЬКО ВЕНТИЛЯТОР»</b> Этот индикатор светится, когда прибор работает в режиме «ТОЛЬКО ВЕНТИЛЯТОР».
12		<b>Индикатор «Поток воздуха, направленный на вас / поток воздуха, не направленный на вас»</b>
13		<b>Индикатор влажности</b> Этот индикатор светится, когда прибор работает в режиме контроля уровня влажности.
14		<b>Индикатор интеллектуальной работы с использованием технологии искусственного интеллекта</b> Этот индикатор светится, когда прибор работает в режиме искусственного интеллекта.

### Пример:

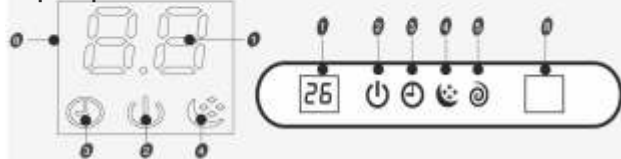

Приведенные символы могут отличаться от тех, что используются в других моделях, однако они выполняют аналогичные функции.

## ПУЛЬТ ДИСТАНЦИОННОГО УПРАВЛЕНИЯ

### Пульт ДУ

Этот пульт ДУ передает сигнал системе.

- 1 КНОПКА ON/OFF**  
Кондиционер начнет работу, если к нему подключено питание, или остановится, если вы нажмете эту кнопку.
- 2 КНОПКА MODE**  
Нажмите эту кнопку для выбора режима работы.
- 3 КНОПКА FAN**  
Используется для автоматического выбора скорости вентилятора в такой последовательности: высокая, средняя или низкая.
- 4 5 КНОПКА НАСТРОЙКИ КОМНАТНОЙ ТЕМПЕРАТУРЫ**  
Используется для настройки комнатной температуры и таймера, а также текущего времени.
- 6 ИНТЕЛЛЕКТУАЛЬНАЯ КНОПКА (предусмотрена не на всех моделях)**  
Используется для непосредственного перехода в режим fuzzy logic, независимо от того, включен ли кондиционер.
- 7 КНОПКА КАЧЕНИЯ ЖАЛЮЗИ (предусмотрена не на всех моделях)**  
Используется для старта или остановки вертикального регулирования качания жалюзи и настройка желаемого направление воздушного потока up / down
- 8 КНОПКА SLEEP**  
Используется для настройки или отмены работы Sleep Mode
- 9 КНОПКА IFEEL**  
Используется для установки режима I FEEL. Нажмите на кнопку один раз для включения функции I FEEL. Нажмите на кнопку еще раз для выключения функции IFEEL. Рекомендуется хранить пульт ДУ в месте, где внутренний блок сможет с легкостью получить сигнал. При остановке кондиционера рекомендуется выключать режим IFEEL для экономии энергии.
- 10 КНОПКА SUPER**  
Используется для старта или прекращения быстрого cooling / heating (быстрое охлаждение действует при высокой скорости вентилятора при температуре, автоматически установленной до 16 °С, быстрое нагрев действует при автоматической скорости вентилятора при температуре, автоматически установленной до 30 °С).
- 11 КНОПКА CLOCK**  
Используется для настройки текущего времени.

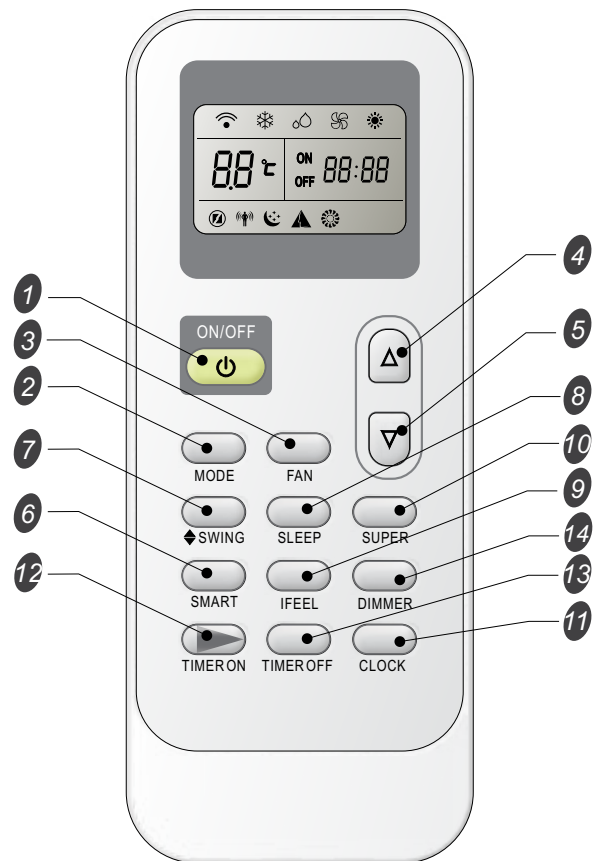

- 12 13 КНОПКА TIMER ON/OFF**  
Используется для настройки или отмены работы таймера.
- 14 КНОПКА DIMMER (предусмотрена не на всех моделях)**  
Когда вы нажмете эту кнопку, все настройки внутреннего блока будут сброшены. Нажмите какую-либо кнопку для восстановления изображения.

Индикация на дисплее



Индикатор охлаждения



Индикатор осушения



Индикатор вентилятора



Индикатор нагрева



Автоматический выбор скорости вентилятора



Высокая скорость вентилятора



Средняя скорость вентилятора



Низкая скорость вентилятора



Интеллектуальный индикатор



Индикатор сна



Самоощущение



Индикатор супер



Передача сигналу



ON 88:88  
Отображение установленного таймера



OFF 88:88  
Отображение текущего времени



88 °C  
Температура

Внимание: каждый режим и соответствующая функция будут подробно описаны на дальнейших страницах.

## ПУЛЬТ ДИСТАНЦИОННОГО УПРАВЛЕНИЯ

### Пульт ДУ

#### • Как вставить батарейки

Сдвиньте крышку батарейного отсека в направлении стрелки. Вставьте новые батарейки, проверьте, чтобы батарейки были правильно установлены (+) и (-). Сдвиньте крышку батарейного отсека в обратном направлении.

Внимание:

- Используйте две батарейки LR03 AAA (1,5 В). Нельзя использовать аккумуляторы. Когда дисплей начнет темнеть, замените батарейки.

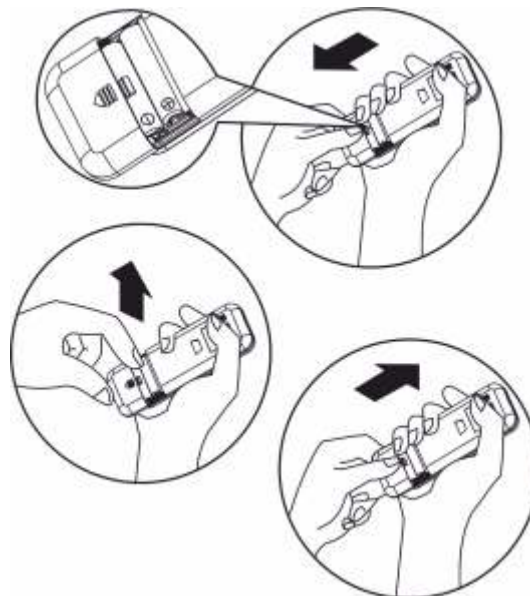

#### • Установка и замечание по использованию пульта ДУ

Пульт ДУ может быть установлен на стене с помощью устройства для держания.

Внимание: держатель пульта является опцией.

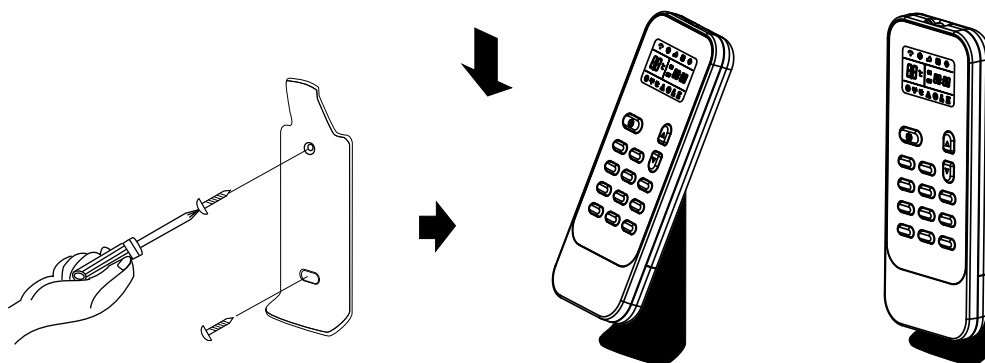

#### • Как использовать

Комнатный кондиционер действует в результате приема сигнала от пульта ДУ. Пульт ДУ управляет кондиционером с расстояния не более 7 м, когда пульт направлен на приемник сигналов на внутренней стороне.

#### ⚠ Предупреждение

Для того, чтобы передать соответствующий сигнал от пульта дистанционного управления на внутренний блок, следует держать приемник сигналов подальше от следующих устройств:

- прямой солнечный свет или другие мощные лучи или тепло,
- телевизор с плоским экраном или другие электроприборы, которые реагируют на пульт дистанционного управления.

Кроме того, кондиционер не будет работать, если шторы, двери или другие матери-когда блокируют сигналы, поступающие на внутренний блок от пульта дистанционного управления. Если сигнал передается неправильно, следует устранить помехи или обратиться за консультацией к местному дилеру.



# ИНСТРУКЦИЯ ПО ЭКСПЛУАТАЦИИ

## Режим работы

### Выбор режима

При каждом нажатии кнопки MODE (РЕЖИМ) режим работы меняется в такой последовательности:

ОХЛАЖДЕНИЯ ⇒ ОСУШЕНИЕ ⇒ только ВЕНТИЛЯТОР ⇒ ОБОГРЕВ

❖ Обогрев не доступен в кондиционерах, рассчитанных только на охлаждение

### Режим вентилятора

При каждом нажатии кнопки FAN (ВЕНТИЛЯТОР) скорость вентилятора меняется в последовательности:

автоматическая ⇒ высокая ⇒ средняя ⇒ низкая

❖ В режиме "FAN ONLY" доступны только "High", «Medium» и "Low".  
В режиме осушения скорость вентилятора автоматически настроена на «AUTO», в этом случае кнопка " FAN " недоступна.

### Налаштування температури

▲ Нажмите один раз – температура увеличится на 1 °C.

▼ Нажмите один раз для уменьшения установленной температуры на 1 °C.

❖

Эффективный диапазон настройки температуры	
* НАГРЕВ	16 °C...30 °C
ОХЛАЖДЕНИЕ	
ОСУШЕНИЕ	-7...7
ТОЛЬКО ВЕНТИЛЯТОР	Невозможно настроить

**Внимание:** Обогрев не доступен в кондиционерах, рассчитанных только на охлаждение  
**Внимание:** в режиме Осушения можно снизить или повысить температуру в диапазоне + / - 2 °C (на некоторых моделях + / - 7 °C), если вам все еще некомфортно

### Включение

Нажмите кнопку , когда кондиционер получает сигнал, индикатор RUN на внутреннем блоке светится.

Режимы работы SWING TIMER ON, TIMER OFF, ЧАСЫ, SLEEP и SUPER детально описаны на следующих страницах.

- ❖ При смене режима иногда блок не сразу реагирует. Подождите три минуты.
- Во время нагрева воздушный поток поступает не сразу, а за 2-5 мин. когда температура нагревателя на внутреннем блоке повысится.
- Подождите три минуты перед рестартом этого аппарата.

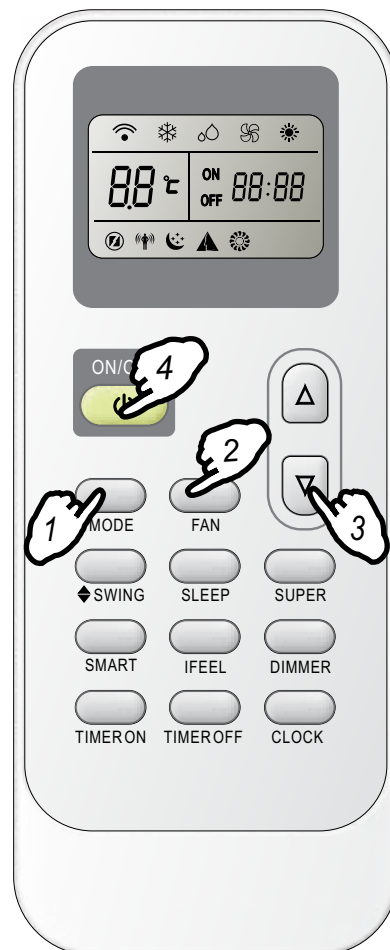



## Управление направлением воздушного потока (предусмотрено не на всех моделях)

### Управление направлением воздушного потока

Вертикальный воздушный поток автоматически регулируется до определенного угла, согласно режима работы после включения этого блока.

Режим работы	Направление воздушного потока
ОХЛАЖДЕНИЕ, ОСУШЕНИЕ	горизонтальный
* НАГРЕВ, ТОЛЬКО ВЕНТИЛЯТОР	вниз

По желанию направление воздушного потока тоже можно отрегулировать нажатием кнопки "SWING" на пульте ДУ.



*\*Режим нагрева применяется только в модели с тепловым насосом.*

5

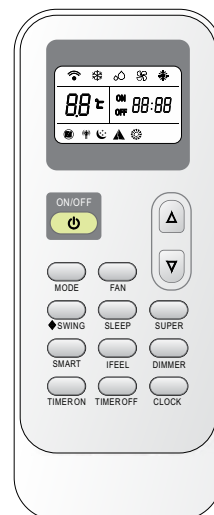

### Управление вертикальным воздушным потоком (с пульта ДУ)

Используйте пульт ДУ для настройки разных углов потока или определенного угла, если это требуется.

#### Воздушный поток качания

Нажмите кнопку « SWING» один раз – жалюзи будут автоматически двигаться вертикально, вверх-вниз.

#### Желаемое направление воздушного потока

Нажмите « SWING» второй раз, вы остановите жалюзи в нужном направлении

### Управление горизонтальным воздушным потоком (с пульта ДУ)

Используйте пульт ДУ для настройки разных углов потока или определенного угла, если это требуется.

#### Воздушный поток качания

Нажатие кнопки « SWING» один раз позволит включить автоматическое горизонтальное качание жалюзи влево-вправо.

#### Желаемое направление воздушного потока

Нажмите « SWING» второй раз, вы остановите жалюзи в нужном направлении

**Внимание: если в блоке отсутствуют четыре функции воздушного потока, вы сами можете регулировать горизонтальный воздушный поток (предусмотрено не на всех моделях).**

**A** Не меняйте направление вертикальных жалюзи вручную, это может вызвать поломку. Если это произошло, сначала отключите блок и отсоедините источник питания, затем снова подключите источник питания.

**B** Лучше не оставлять вертикальные жалюзи на долгое время наклоненными вниз в режиме охлаждения (COOLING) или осушения (DRY), для предотвращения капания конденсата.

## Режим SMART (предусмотрен не на всех моделях)

Нажмите кнопку SMART-блок перейдет в режим SMART (режим работы fuzzy logic). В этом режиме температура и скорость вентилятора автоматически настраиваются в соответствии с фактической температуры в помещении. Для моделей типа сплит, например, настенных и некоторых напольных кондиционеров, режим работы, а также заданная температура должны определяться в зависимости от температуры в помещении.

### Режим работы и температура зависят от комнатной температуры

Модель теплового насоса

Комнатная температура	Режим работы	Заданная температура
21 °C или ниже	НАГРЕВ	22 °C
21 °C – 23 °C	ТОЛЬКО ВЕНТИЛЯТОР	
23 °C – 26 °C	ОСУШЕНИЕ	Комнатная температура повышется на 2 °C после 3 мин. работы
Более 26 °C	ОХЛАЖДЕНИЕ	26 °C

Модели только с охлаждением

Комнатная температура	Режим работы	Заданная температура
23 °C или ниже	ТОЛЬКО ВЕНТИЛЯТОР	
23 °C – 26 °C	ОСУШЕНИЕ	Комнатная температура повышается на 2 °C после 3 мин. работы
Более 26 °C	ОХЛАЖДЕНИЕ	26 °C

Для промышленных моделей, таких как кондиционеры кассетного типа кондиционеры канального типа, а также для напольно-потолочных и некоторых напольных кондиционеров, режим работы должен определяться на основании разницы между заданной температурой и температурой внутри помещения.

### Режим работы определяется на основании разницы между заданной температурой и температурой внутри помещения

Модель теплового насоса

Комнатная температура	Режим работы	Заданная температура
Ниже $T-3$ °C	НАГРЕВ	T
$T-3$ °C $\leq$ $T_{\text{внутри}} \leq$ $T+3$ °C	ТОЛЬКО ВЕНТИЛЯТОР	T
Выше $T+3$ °C	ОХЛАЖДЕНИЕ	T



Модели только с охлаждением

Комнатная температура	Режим работы	Заданная температура
$T+3$ °C або ниже	ТОЛЬКО ВЕНТИЛЯТОР	T
Выше $T+3$ °C	ОХЛАЖДЕНИЕ	T



 Кнопка SMART не работает в режиме SUPER. Нажмите кнопку MODE для отмены режима SMART.

**Внимание:** Температура, поток воздуха и направление в режиме SMART настраиваются автоматически. Тем не менее, можно осуществить понижение или повышение температуры в диапазоне  $\pm 1$  /  $\pm 2$  °C (на некоторых моделях  $\pm 1$  /  $\pm 7$  °C) на пульте ДУ, если вам все еще не комфортно.

## Режим SMART (предусмотрен не на всех моделях)

Что вы можете делать при работе SMART режима		
Ваши ощущения	Кнопка	Процесс регулирования
Некомфортно из-за неподходящего объема воздушного потока.	 FAN	Скорость внутреннего вентилятора меняется каждый раз при нажатии этой кнопки в последовательности: автоматическая, высокая, средняя и низкая.
Некомфортно из-за неподходящего направления потока.	 ◆SWING	Нажмите ее, чтобы вертикальные жалюзи изменили свое направление. Нажмите ее еще раз – качание прекратится. Как корректировать горизонтальный воздушный поток – см. на предыдущей странице.

## Кнопка CLOCK

Вы можете настроить текущее время нажатием кнопки CLOCK (Часы), затем используя кнопки  и  настройте правильное время, нажмите кнопку настройки текущего времени еще раз – текущее время настроено.

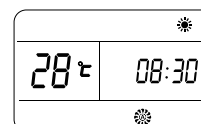

## Режим Super

### Режим Super

Режим SUPER используется для запуска или отмены режима быстрого охлаждения или нагрева. При активном режиме SUPER на дисплее отображается значок .

Быстрое охлаждение работает на высокой скорости вентилятора, при этом автоматически устанавливаются температура 16 °С. При быстром нагреве вентилятор переходит в автоматический режим, а температура автоматически устанавливается на 30 °С.

Режим SUPER можно установить, только если устройство уже работает или подключено к сети.

В режиме SUPER Вы можете устанавливать температуру, направление воздушного потока, таймер. Если вы хотите выйти из режима SUPER, нажмите кнопку SUPER, MODE, FAN, ON / OFF или SLEEP, и дисплей вернется в обычный режим.

#### Примечания:



- Кнопка SMART не работает в режиме SUPER.
- Устройство будет продолжать работать в режиме SUPER, если вы не выйдете с него, нажав любую из кнопок, перечисленных выше.
- Функция нагрева HE работает в кондиционерах, предназначенных только для охлаждения.
- Для линейки продукции первого поколения нельзя установить температуру в режиме SUPER, однако вы можете воспользоваться кнопкой TEMPERATURE SETTING

### Таймер

Удобно устанавливать таймер кнопками TIMER ON/OFF, когда вы выходите утром, для достижения комфортной температуры, когда вы вернетесь домой.

#### ► Как настроить TIMER ON

Кнопка TIMER ON может настроить таймер на включение прибора в нужный час.

- i) Нажмите кнопку TIMER ON. Когда на дисплее начнет мигать «ON 12:00», нажимайте кнопки  или  для выбора нужного времени включения прибора.

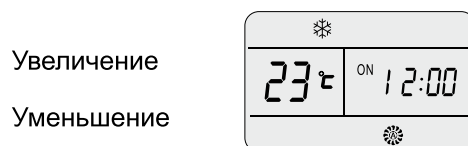

Нажмите  или  один раз для увеличения или уменьшения времени на 1 часу на 1 мин.

Нажмите  или  две секунды для увеличения или уменьшения времени на 10 мин.

Нажмите  или  длительное время для увеличения или уменьшения времени настройки на 1 час.

**Внимание: если вы не настроите время за 10 секунд после того, как вы нажали кнопку TIMER ON, пульт ДК автоматически выйдет из режима TIMER ON.**

- ii) Когда желаемое вами время показано на LCD, нажмите кнопку TIMER ON и подтвердите его.

**Вы услышите «звуковой сигнал».**

**«ON» перестанет мигать.**

**Индикатор TIMER (ТАЙМЕР) на внутреннем блоке светится (предусмотрено не на всех моделях).**

- iii) После отображения установленного времени, в течении 5 секунд на дисплее пульта будет отображен таймер

#### ► Как выключить TIMER ON

Нажмите кнопку TIMER ON еще раз. Вы услышите звуковой сигнал и индикатор погаснет.

**Внимание: TIMER OFF устанавливается аналогично. Вы можете настроить отключение кондиционера в заданное время.**



## Режим SLEEP

### Режим сна

Режим сна можно настроить в режимах COOLING, HEATING или DRYING. Эта функция сделает среду более комфортной для сна.

В режиме сон:

- устройство автоматически прекратит работу после того, как поработает 8 часов.
- скорость вентилятора автоматически настроена на низкую.
- \* заданная температура увеличится максимум на 2 градуса, если этот прибор работает в режиме охлаждения более 2 часов непрерывно, затем остается стабильной.
- Заданная температура уменьшится максимум на 2 градуса, если этот аппарат работает в режиме нагрева более 2 часов непрерывно, затем остается стабильной.

**\*Внимание:** В режиме охлаждения, если комнатная температура равна 26 °C или ниже заданная температура не изменится (предусмотрено не на всех моделях).  
**Внимание:** Обогрев не доступен в кондиционерах, рассчитанных только на охлаждение.

**Внимание:** нажатие на кнопку SUPER, SMART, MODE, SLEEP или FAN отменяет режим SLEEP.



## ТЕХНИЧЕСКИЕ ХАРАКТЕРИСТИКИ

Модель	<b>KALTE EIS INVERTER</b>		
Внутренний блок	<b>DS-KP07</b>	<b>DS-KP09</b>	<b>DS-KP12</b>
Наружный блок	<b>DU-KP07</b>	<b>DU-KP09</b>	<b>DU-KP12</b>
Тип	T1, Инвертор	T1, Инвертор	T1, Инвертор
Напряжение, частота, фазы	220-240V~, 50Hz, 1P	220-240V~, 50Hz, 1P	220-240V~, 50Hz, 1P
Холодопроизводительность, Вт	2150 (650~2500)	2600 (900~3000)	3200 (900~3550)
Теплопроизводительность, Вт	2150 (650~2500)	2650 (900~3000)	3250 (900~3550)
Потребляемая мощность охлаждение, Вт	670 (240~950)	810 (280~1230)	995 (280~1350)
Потребляемая мощность нагрев, Вт	595 (220~1000)	730 (230~1200)	900 (230~1300)
Ток охлаждение / нагрев, А	3,7 / 3,3	3,7 / 3,3	4,5 / 4,0
Класс энергоэффективности	A / A	A / A	A / A
EER, Вт/Вт	3,21	3,21	3,22
COP, Вт/Вт	3,61	3,63	3,61
Осушающая способность, л/ч	0,5	0,8	1,2
Расход воздуха ВБ, м3/ч	550	550	580
Хладагент	R410A	R410A	R410A
Заправка хладагента, г	430	540	600
Уровень звукового давления ВБ, дБ(А)	38/35/33/25	38/35/33/26	39/35/33/26
Уровень звукового давления НБ, дБ(А)	51	51	52
Тип компрессора	Ротационный	Ротационный	Ротационный
Производитель компрессора	RECHI	RECHI	RECHI
Мотор вентилятора ВБ	DG13G1-16	DG13G1-16	DG13G1-16
Мотор вентилятора НБ	DG13Z1-60	DG13Z1-60	DG13Z1-60
Расширительное устройство	Капиллярная трубка		
Материал испарителя	Медные трубки и алюминиевые рёбра		
Материал конденсатора	Медные трубки и алюминиевые рёбра		
Диаметр труб жидкость, дюйм	1/4	1/4	1/4
Диаметр труб газ, дюйм	3/8	3/8	3/8
Габариты блока ШхВхГ, мм	ВБ	745×270×214	745×270×214
	НБ	660×482×240	660×482×240
Вес нетто, кг	ВБ	7	7,7
	НБ	22,6	22,5
Габариты упаковки ШхВхГ, мм	ВБ	800×335×260	800×335×265
	НБ	780×530×315	780×530×315
Вес брутто, кг	ВБ	8,5	9,2
	НБ	24,6	24,5
Диапазон уставки температуры на пульте ДУ (охлаждение/обогрев)	от +16 до +30 °C / от +16 до +30 °C		
Допустимая температура наружного воздуха (охлаждение/обогрев)	от +19 до +43 °C / от -15 до +24 °C		